

Inspiron 17

Řada 7000

Servisní příručka

Model počítače: Inspiron 7746
Směrnice model: P24E
Směrnice typ: P24E002



Poznámky a upozornění



POZNÁMKA: POZNÁMKA označuje důležité informace, které pomáhají lepšímu využití počítače.



UPOZORNĚNÍ: UPOZORNĚNÍ označuje možné nebezpečí poškození hardwaru nebo ztráty dat v případě nedodržení pokynů.



VAROVÁNÍ: VAROVÁNÍ označuje potenciální nebezpečí poškození majetku, úrazu nebo smrti.

Copyright © 2014 Dell Inc. Všechna práva vyhrazena. Tento produkt je chráněn v USA a ostatních zemích pomocí copyrightu a zákonů o duševním vlastnictví. Dell™ a logo Dell jsou ochranné známky společnosti Dell Inc. v USA a jiných oblastech. Všechny ostatní zde zmiňované známky a názvy mohou být ochrannými známkami jejich příslušných vlastníků.

Obsah

Před manipulací uvnitř počítače	7
Než začnete	7
Bezpečnostní opatření	8
Doporučené nástroje	8
Po dokončení práce uvnitř počítače	9
Vyjmutí baterie	10
Postup	10
Vložení baterie	12
Postup	12
Vyjmutí paměťových modulů	13
Přípravné kroky	13
Postup	13
Montáž paměťových modulů	15
Postup	15
Demontáž diskové mechaniky	16
Přípravné kroky	16
Postup	16
Montáž diskové mechaniky	18
Postup	18
Následné požadavky	18
Demontáž pevného disku	19
Přípravné kroky	19
Postup	19
Montáž pevného disku	21
Postup	21
Následné požadavky	21

Vyjmutí klávesnice	22
Přípravné kroky	22
Postup	22
Vložení klávesnice	25
Postup	25
Následné požadavky	25
Sejmutí krytu základny	26
Přípravné kroky	26
Postup	27
Nasazení krytu základny	29
Postup	29
Následné požadavky	29
Vyjmutí knoflíkové baterie	30
Přípravné kroky	30
Postup	30
Vložení knoflíkové baterie	31
Postup	31
Následné požadavky	31
Demontáž bezdrátové karty	32
Přípravné kroky	32
Postup	32
Zpětná montáž bezdrátové karty	34
Postup	34
Následné požadavky	34
Demontáž sestavy chladiče	35
Přípravné kroky	35
Postup	35
Výměna sestavy chladiče	37
Postup	37
Následné požadavky	37

Demontáž panelu USB	38
Přípravné kroky	38
Postup	38
Montáž panelu USB	40
Postup	40
Následné požadavky	40
Demontáž reproduktorů	41
Přípravné kroky	41
Postup	41
Montáž reproduktorů	43
Postup	43
Následné požadavky	43
Vyjmutí základní desky	44
Přípravné kroky	44
Postup	45
Zpětná montáž základní desky	48
Postup	48
Následné požadavky	49
Zadání servisního označení do systému BIOS	49
Demontáž sestavy displeje	50
Přípravné kroky	50
Postup	50
Montáž sestavy displeje	53
Postup	53
Následné požadavky	53
Vyjmutí portu napájecího adaptéru	54
Přípravné kroky	54
Postup	55
Vložení portu napájecího adaptéru	56
Postup	56
Následné požadavky	56

Demontáž opěrky rukou	57
Přípravné kroky	57
Postup	58
Montáž opěrky rukou	59
Postup	59
Následné požadavky	59
Aktualizace systému BIOS	60
Jak získat nápovědu a kontaktovat společnost Dell	61
Zdroje pro vyhledání nápovědy	61
kontaktování společnosti Dell	61

Před manipulací uvnitř počítače

 **UPOZORNĚNÍ:** Chcete-li předejít poškození komponent a karet, manipulujte s nimi pouze za hrany a nedotýkejte se kolíků a kontaktů.

Než začnete

- 1 Uložte a zavřete všechny otevřené soubory a ukončete všechny spuštěné aplikace.
- 2 Vypněte počítač.

Microsoft Windows 8: Přesunutím kurzoru myši do horního nebo dolního pravého rohu obrazovky otevřete postranní panel ovládacích tlačítek a klikněte na možnosti **Nastavení**→ **Napájení**→ **Vypnout**.









Windows 7: Klikněte nebo klepněte na nabídku **Start**→ **Vypnout**.

 **POZNÁMKA:** Používáte-li jiný operační systém, vyhledejte pokyny ohledně jeho vypnutí v příslušné dokumentaci.

- 3 Odpojte počítač a všechna připojená zařízení z elektrických zásuvek.
- 4 Odpojte od počítače všechny kabely, jako je telefonní kabel, síťový kabel atd.
- 5 Odpojte od počítače všechna připojená zařízení a periferní zařízení, například klávesnici, myš, monitor atd.
- 6 Je-li třeba, vyjměte z počítače všechny paměťové karty a optické jednotky.
- 7 Po odpojení počítače uzemněte základní desku stisknutím tlačítka napájení a jeho přidržením po dobu 5 sekund.

Bezpečnostní opatření

Dodržíváním následujících bezpečnostních zásad zabráníte možnému poškození počítače a zajistíte vlastní bezpečnost.

-  **VAROVÁNÍ:** Před manipulací uvnitř počítače si přečtěte bezpečnostní informace dodané s počítačem. Další vzorové bezpečnostní postupy naleznete na domovské stránce Regulatory Compliance (Soulad s předpisy) na adrese dell.com/regulatory_compliance.
-  **VAROVÁNÍ:** Než otevřete kryt počítače nebo jeho panely, odpojte veškeré zdroje napájení. Poté co dokončíte práci uvnitř počítače, namontujte všechny kryty, panely a šrouby a teprve poté připojte počítač ke zdroji napájení.
-  **UPOZORNĚNÍ:** Odstraňování problémů a opravy byste měli provádět s povolením týmu technické asistence společnosti Dell nebo podle jeho pokynů. Na škody způsobené neoprávněným servisním zásahem se nevztahuje záruka. Přečtěte si bezpečnostní pokyny dodané s produktem nebo dostupné na stránce dell.com/regulatory_compliance.
-  **UPOZORNĚNÍ:** Chcete-li předejít poškození počítače, ujistěte se, že je pracovní plocha rovná a čistá.
-  **UPOZORNĚNÍ:** Při odpojování síťového kabelu nejprve odpojte kabel od počítače a potom ze síťového zařízení.
-  **UPOZORNĚNÍ:** Při odpojování kabelu tahejte za konektor nebo pásek pro vytahování, nikoli za samotný kabel. Některé kabely mohou být opatřeny konektory se západkami nebo přitlačnými šrouby, které je třeba před odpojením kabelu uvolnit. Při odpojování kabelů konektory udržujte vyrovnané, aby nedošlo k ohnutí kolíků konektorů. Při připojování kabelů se ujistěte, že jsou konektory a porty správně otočeny a vyrovnané.
-  **UPOZORNĚNÍ:** Dříve, než se dotknete některé části uvnitř počítače, odved'te elektrostatický náboj z vašeho těla tím, že se dotknete kovového předmětu, například některé kovové části na zadní straně počítače. Během manipulace se opakovaně dotýkejte nenatřeného kovového povrchu, abyste odvedli potenciální elektrostatický náboj, který může poškodit vnitřní součásti.
-  **UPOZORNĚNÍ:** Chcete-li předejít poškození komponent a karet, manipulujte s nimi pouze za hrany a nedotýkejte se kolíků a kontaktů.
-  **UPOZORNĚNÍ:** Stiskem vysuňte všechny karty vložené ve čtečce paměťových karet.

Doporučené nástroje

Postupy uvedené v tomto dokumentu mohou vyžadovat použití následujících nástrojů:

- křížový šroubovák,
- plastová jehla.

Po dokončení práce uvnitř počítače

 **UPOZORNĚNÍ:** Pokud šrouby uvnitř počítače zůstanou uvolněné nebo volně ležet, můžete počítač vážně poškodit.

- 1 Našroubujte všechny šrouby a ujistěte se, že žádné nezůstaly volně ležet uvnitř počítače.
- 2 Připojte všechna externí zařízení, periferní zařízení a kabely, které jste odpojili před prací uvnitř počítače.
- 3 Připojte všechny karty médií, disky a jiné součásti, které jste odpojili před manipulací uvnitř počítače.
- 4 Připojte počítač a všechna připojená zařízení do elektrických zásuvek.
- 5 Zapněte počítač.

Vyjmutí baterie

VAROVÁNÍ: Před manipulací uvnitř počítače si přečtěte bezpečnostní informace dodané s počítačem a postupujte podle pokynů v tématu „Před manipulací uvnitř počítače“ na straně 7. Po dokončení práce uvnitř počítače postupujte podle pokynů v části „Po dokončení práce uvnitř počítače“ na straně 9. Další vzorové bezpečnostní postupy naleznete na webové stránce Regulatory Compliance (Soulad s předpisy) na adrese dell.com/regulatory_compliance.

Postup

- 1 Zavřete displej a otočte počítač spodní stranou vzhůru.
- 2 Vyšroubujte šroub, který připevňuje kryt baterie k základně počítače.
- 3 Povolte jisticí šroub, který zajišťuje kryt baterie k základně počítače.
- 4 Sejměte kryt baterie ze základny počítače.

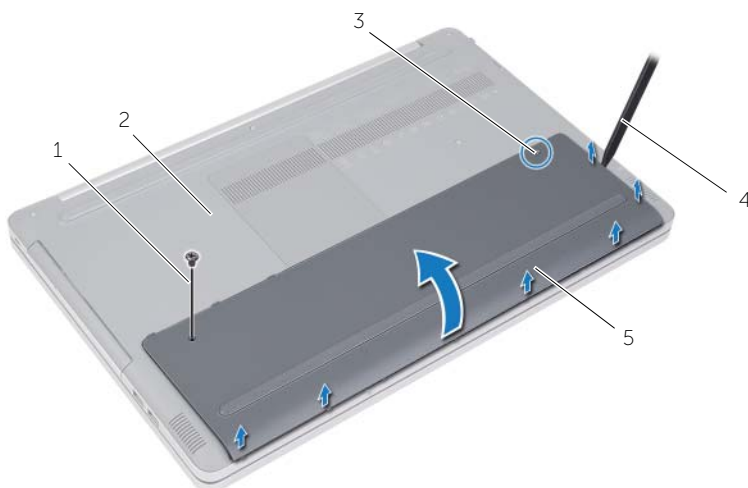

1	šroub	2	základna počítače
3	jisticí šroub	4	plastová jehla
5	kryt baterie		

- 5 Odstraňte šrouby, které upevňují baterii k základně počítače.
- 6 Pomocí poutka zvedněte baterii ze základny počítače.

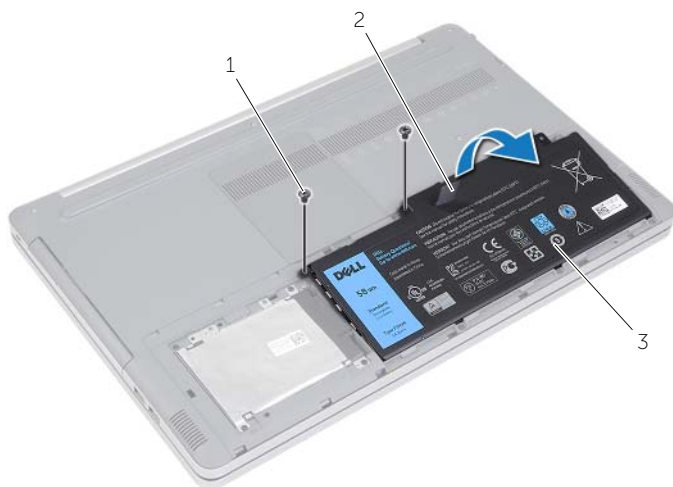

1 šrouby (2)

2 poutko pro vysunutí

3 baterie

Vložení baterie

 **VAROVÁNÍ:** Před manipulací uvnitř počítače si přečtěte bezpečnostní informace dodané s počítačem a postupujte podle pokynů v tématu „Před manipulací uvnitř počítače“ na straně 7. Po dokončení práce uvnitř počítače postupujte podle pokynů v části „Po dokončení práce uvnitř počítače“ na straně 9. Další vzorové bezpečnostní postupy naleznete na webové stránce Regulatory Compliance (Soulad s předpisy) na adrese [dell.com/regulatory_compliance](https://www.dell.com/regulatory_compliance).

Postup

- 1 Otvory pro šrouby na baterii vyrovnejte s otvory pro šrouby na základně počítače a umístěte baterii na základnu počítače.
- 2 Utáhněte šrouby, které upevňují baterii k základně počítače.
- 3 Otvory pro šrouby na krytu baterie vyrovnejte s otvory pro šrouby na základně počítače.
- 4 Utáhněte jstící šroub, který zajišťuje kryt baterie k základně počítače.
- 5 Zašroubujte šroub, který připevňuje kryt baterie k základně počítače.

Vyjmutí paměťových modulů

VAROVÁNÍ: Před manipulací uvnitř počítače si přečtěte bezpečnostní informace dodané s počítačem a postupujte podle pokynů v tématu „Před manipulací uvnitř počítače“ na straně 7. Po dokončení práce uvnitř počítače postupujte podle pokynů v části „Po dokončení práce uvnitř počítače“ na straně 9. Další vzorové bezpečnostní postupy naleznete na webové stránce Regulatory Compliance (Soulad s předpisy) na adrese dell.com/regulatory_compliance.

Přípravné kroky

Vyjměte baterii. Viz „Vyjmutí baterie“ na straně 10.

Postup

- 1 Sejměte kryt paměťového modulu ze základny počítače.

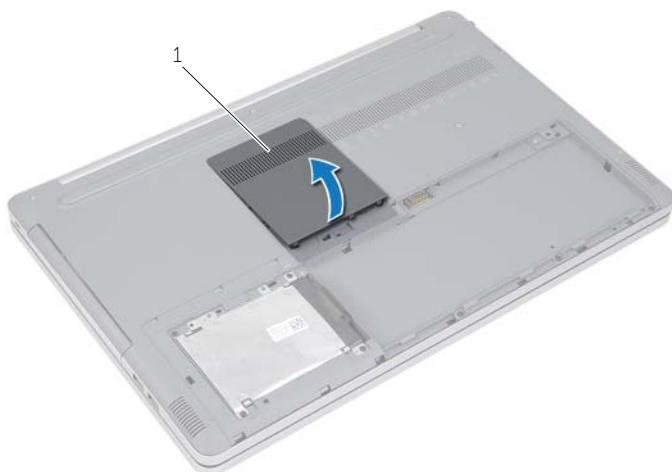

1 kryt paměťového modulu

- 2 Prsty roztáhněte zajišťovací spony po obou koncích slotu paměťového modulu, dokud modul nevyskočí.
- 3 Vyměňte paměťový modul z počítače.

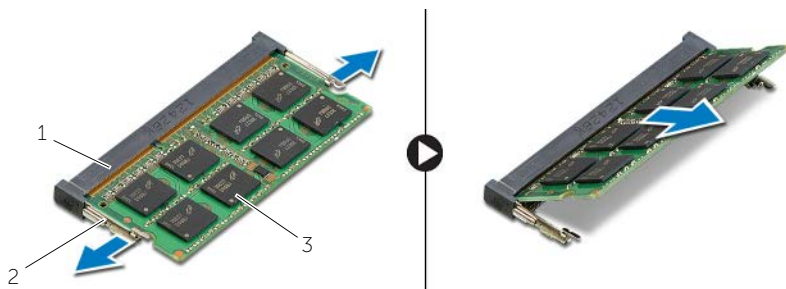

1 slot paměťového modulu

2 zajišťovací spony (2)

3 paměťový modul

Montáž paměťových modulů

VAROVÁNÍ: Před manipulací uvnitř počítače si přečtěte bezpečnostní informace dodané s počítačem a postupujte podle pokynů v tématu „Před manipulací uvnitř počítače“ na straně 7. Po dokončení práce uvnitř počítače postupujte podle pokynů v části „Po dokončení práce uvnitř počítače“ na straně 9. Další vzorové bezpečnostní postupy naleznete na webové stránce Regulatory Compliance (Soulad s předpisy) na adrese dell.com/regulatory_compliance.

Postup

- 1 Zarovnejte zářez na hraně paměťového modulu se západkou na slotu paměťového modulu.
- 2 Paměťový modul zasuňte pod úhlem do slotu a poté zatlačte na paměťový modul směrem dolů, dokud nezapadne na místo.

POZNÁMKA: Jestliže neuslyšíte cvaknutí, modul vyjměte a postup vkládání zopakujte.

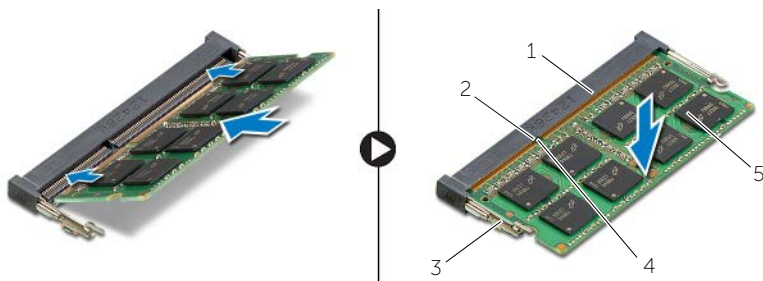

1	slot paměťového modulu	2	západka
3	zajišťovací spony (2)	4	zářez
5	paměťový modul		

- 3 Namontujte kryt paměťového modulu.

Následné požadavky

Vyměňte baterii. Viz „Vložení baterie“ na straně 12.

Demontáž diskové mechaniky

VAROVÁNÍ: Před manipulací uvnitř počítače si přečtěte bezpečnostní informace dodané s počítačem a postupujte podle pokynů v tématu „Před manipulací uvnitř počítače“ na straně 7. Po dokončení práce uvnitř počítače postupujte podle pokynů v části „Po dokončení práce uvnitř počítače“ na straně 9. Další vzorové postupy naleznete na domovské stránce Regulatory Compliance (Soulad s předpisy) na adrese dell.com/regulatory_compliance.

Přípravné kroky

Vyjměte baterii. Viz „Vyjmutí baterie“ na straně 10.

Postup

- 1 Sejměte kryt paměťového modulu ze základny počítače.

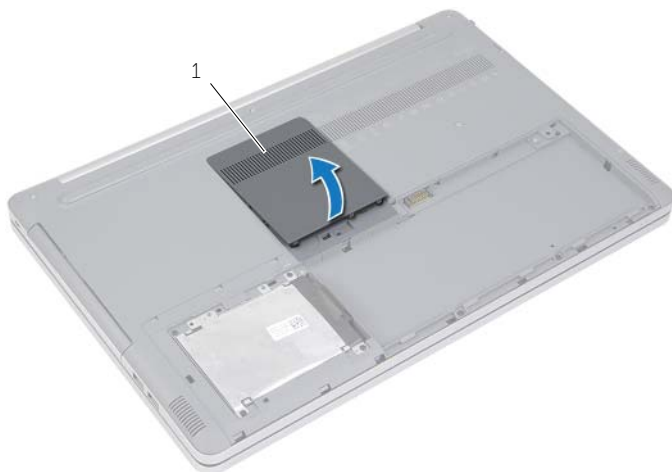

1 kryt paměťového modulu

- 2 Vyšroubujte šroub připevňující sestavu optické jednotky k základně počítače.
- 3 Pomocí plastové jehly vytačte sestavu optické jednotky z pozice pro optickou jednotku.



1	sestava optické jednotky	2	šroub
3	plastová jehla		

- 4 Vyšroubujte šroub, který připevňuje držák optické jednotky k optické jednotce, a vyjměte držák optické jednotky.
- 5 Opatrně páčením vysuňte rámeček optické jednotky a vyjměte jej ze sestavy optické jednotky.

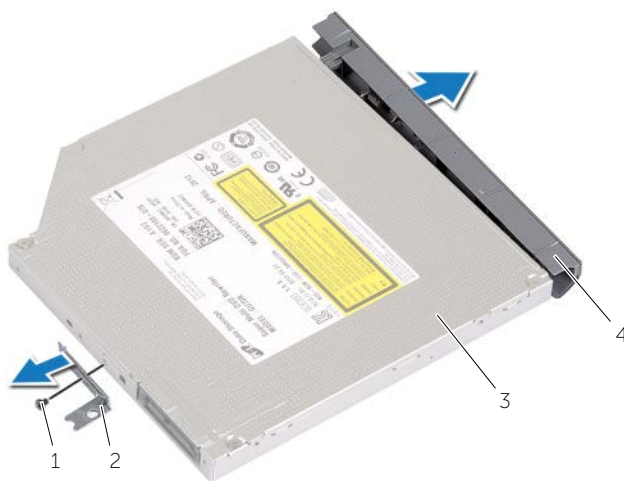

1	šroub	2	držák diskové mechaniky
3	disková mechanika	4	čelní kryt diskové mechaniky

Montáž diskové mechaniky

 **VAROVÁNÍ:** Před manipulací uvnitř počítače si přečtěte bezpečnostní informace dodané s počítačem a postupujte podle pokynů v tématu „Před manipulací uvnitř počítače“ na straně 7. Po dokončení práce uvnitř počítače postupujte podle pokynů v části „Po dokončení práce uvnitř počítače“ na straně 9. Další vzorové bezpečnostní postupy naleznete na webové stránce Regulatory Compliance (Soulad s předpisy) na adrese dell.com/regulatory_compliance.

Postup

- 1 Připojte čelní kryt optické jednotky k optické jednotce.
- 2 Zarovnejte otvor šroubu na držáku optické jednotky s otvorem na optické jednotce.
- 3 Zašroubujte šroub, který k optické jednotce připevňuje držák optické jednotky.
- 4 Zasuňte optickou jednotku zpět do příslušné pozice.
- 5 Nasaďte šroub připevňující sestavu optické jednotky k základně počítače.
- 6 Namontujte kryt paměťového modulu.

Následné požadavky

Vyměňte baterii. Viz „Vložení baterie“ na straně 12.

Demontáž pevného disku

VAROVÁNÍ: Před manipulací uvnitř počítače si přečtěte bezpečnostní informace dodané s počítačem a postupujte podle pokynů v tématu „Před manipulací uvnitř počítače“ na straně 7. Po dokončení práce uvnitř počítače postupujte podle pokynů v části „Po dokončení práce uvnitř počítače“ na straně 9. Další vzorové bezpečnostní postupy naleznete na webové stránce Regulatory Compliance (Soulad s předpisy) na adrese dell.com/regulatory_compliance.

UPOZORNĚNÍ: Chcete-li předejít ztrátě dat, nevyjímajte pevný disk, pokud je počítač v režimu spánku nebo zapnutý.

UPOZORNĚNÍ: Pevné disky jsou velmi křehké. Při manipulaci s pevným diskem buďte opatrní.

Přípravné kroky

Vyjměte baterii. Viz „Vyjmutí baterie“ na straně 10.

Postup

- 1 Vyjměte šrouby, které upevňují sestavu pevného disku k základně počítače.
- 2 Pomocí poutka zvedněte sestavu pevného disku.
- 3 Odpojte kabel pevného disku a zdvihněte sestavu pevného disku ze základny počítače.

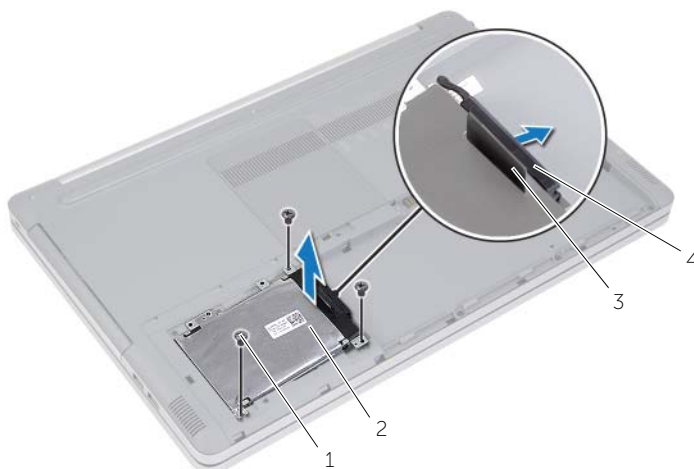

1	šrouby (3)	2	sestava pevného disku
3	poutko pro vysunutí	4	kabel pevného disku

- 4 Vyšroubujte šrouby upevňující ochrannou skříň pevného disku k sestavě pevného disku.
- 5 Pomocí poutka zdvihněte ochranou skříň z pevného disku.



1	poutko pro vysunutí	2	ochranná skříň pevného disku
3	pevný disk	4	šrouby (4)

Montáž pevného disku

 **VAROVÁNÍ:** Před manipulací uvnitř počítače si přečtěte bezpečnostní informace dodané s počítačem a postupujte podle pokynů v tématu „Před manipulací uvnitř počítače“ na straně 7. Po dokončení práce uvnitř počítače postupujte podle pokynů v části „Po dokončení práce uvnitř počítače“ na straně 9. Další vzorové bezpečnostní postupy naleznete na webové stránce Regulatory Compliance (Soulad s předpisy) na adrese [dell.com/regulatory_compliance](https://www.dell.com/regulatory_compliance).

 **UPOZORNĚNÍ:** Pevné disky jsou velmi křehké. Při manipulaci s pevným diskem buďte opatrní.

Postup

- 1 Zarovnejte otvory šroubů v ochranné skříni pevného disku s otvory na pevném disku.
- 2 Zašroubujte šrouby upevňující ochrannou skříň pevného disku k pevnému disku.
- 3 Připojte k sestavě disku kabel pevného disku.
- 4 Umístěte sestavu pevného disku na základnu počítače a zasuňte ji na místo.
- 5 Namontujte šrouby, které upevňují sestavu pevného disku k základně počítače.

Následné požadavky

Vyměňte baterii. Viz „Vložení baterie“ na straně 12.

Vyjmutí klávesnice

VAROVÁNÍ: Před manipulací uvnitř počítače si přečtěte bezpečnostní informace dodané s počítačem a postupujte podle pokynů v tématu „Před manipulací uvnitř počítače“ na straně 7. Po dokončení práce uvnitř počítače postupujte podle pokynů v části „Po dokončení práce uvnitř počítače“ na straně 9. Další vzorové bezpečnostní postupy naleznete na webové stránce Regulatory Compliance (Soulad s předpisy) na adrese dell.com/regulatory_compliance.

Přípravné kroky

Vyjměte baterii. Viz „Vyjmutí baterie“ na straně 10.

Postup

- 1 Vyšroubujte šroub, který připevňuje klávesnici k základně počítače.

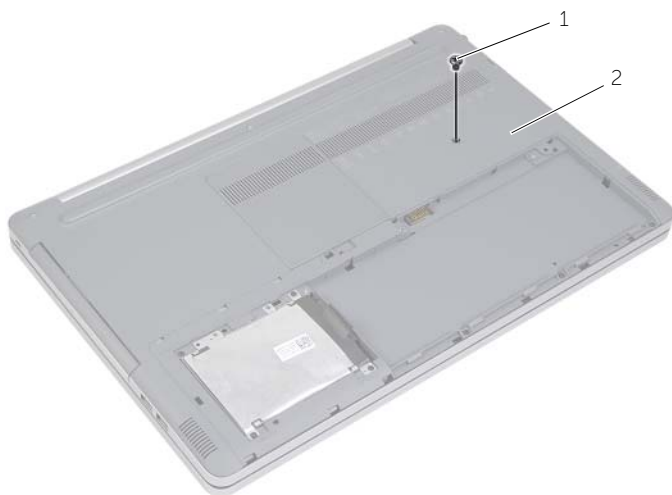

1 šroub

2 základna počítače

- 2 Otočte počítač spodní stranou nahoru.

3 Pomocí plastové jehly opatrně uvolněte klávesnici z výstupků opěrky pro dlaň.

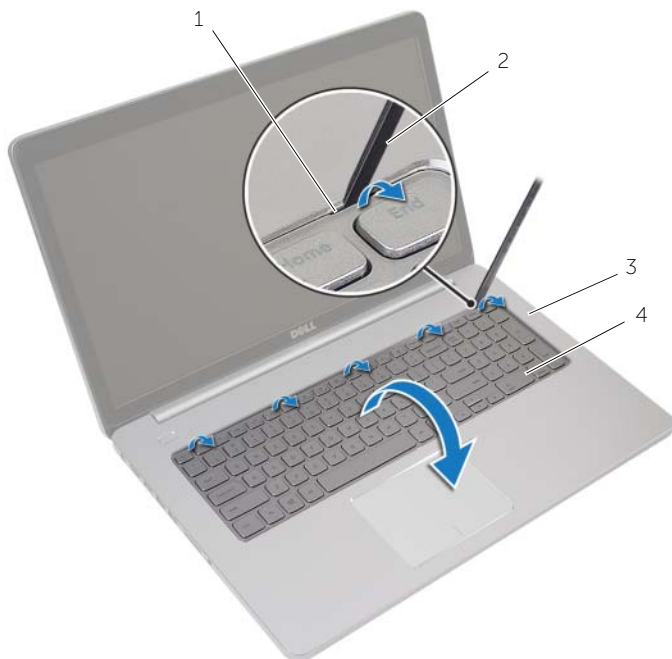

1	západky (5)	2	plastová jehla
3	opěrka rukou	4	klávesnice

- 4 Opatrně klávesnici překlopte a položte ji na opěrku rukou.
- 5 Zvedněte západku a odpojte kabel klávesnice od základní desky.
- 6 Zvedněte západku a odpojte kabel podsvícení klávesnice od základní desky.
- 7 Vyjměte klávesnici z opěrky rukou.

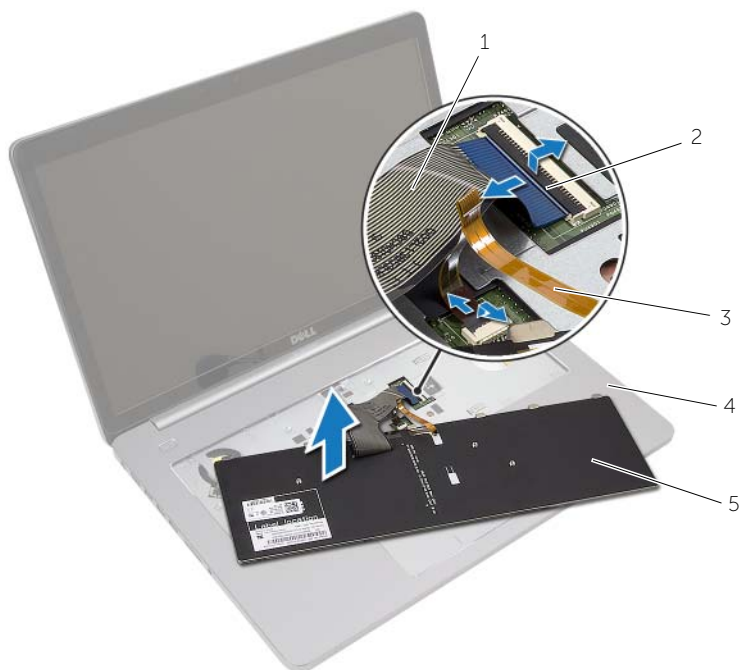

1	kabel klávesnice	2	západky (2)
3	kabel podsvícení klávesnice	4	opěrka rukou
5	klávesnice		

Vložení klávesnice

 **VAROVÁNÍ:** Před manipulací uvnitř počítače si přečtěte bezpečnostní informace dodané s počítačem a postupujte podle pokynů v tématu „Před manipulací uvnitř počítače“ na straně 7. Po dokončení práce uvnitř počítače postupujte podle pokynů v části „Po dokončení práce uvnitř počítače“ na straně 9. Další vzorové bezpečnostní postupy naleznete na webové stránce Regulatory Compliance (Soulad s předpisy) na adrese [dell.com/regulatory_compliance](https://www.dell.com/regulatory_compliance).

Postup

- 1 Zasuňte kabel podsvícení klávesnice do konektoru kabelu podsvícení klávesnice a zajistěte jej zatlačením na západku konektoru.
- 2 Zasuňte kabel klávesnice do konektoru kabelu klávesnice a zajistěte jej zatlačením na západku.
- 3 Zasuňte výstupky na klávesnici do otvorů na sestavě opěrky rukou a zaklapněte klávesnici do opěrky rukou.
- 4 Připevněte šrouby upevňující klávesnici k základně počítače.
- 5 Otočte počítač a zašroubujte šrouby, které připevňují klávesnici k základně počítače.

Následné požadavky

Vyměňte baterii. Viz „Vložení baterie“ na straně 12.

Sejmutí krytu základny

 **VAROVÁNÍ:** Před manipulací uvnitř počítače si přečtěte bezpečnostní informace dodané s počítačem a postupujte podle pokynů v tématu „Před manipulací uvnitř počítače“ na straně 7. Po dokončení práce uvnitř počítače postupujte podle pokynů v části „Po dokončení práce uvnitř počítače“ na straně 9. Další vzorové bezpečnostní postupy naleznete na webové stránce Regulatory Compliance (Soulad s předpisy) na adrese [dell.com/regulatory_compliance](https://www.dell.com/regulatory_compliance).

Přípravné kroky

- 1 Vyjměte baterii. Viz „Vyjmutí baterie“ na straně 10.
- 2 Postupujte podle pokynů krok 1 až krok 3 v části „Demontáž diskové mechaniky“ na straně 16.
- 3 Postupujte podle pokynů krok 1 až krok 3 v části „Demontáž pevného disku“ na straně 19.
- 4 Demontujte klávesnici. Viz „Vyjmutí klávesnice“ na straně 22.

Postup

- 1 Vyšroubujte šrouby, které připevňují spodní kryt k základně počítače.

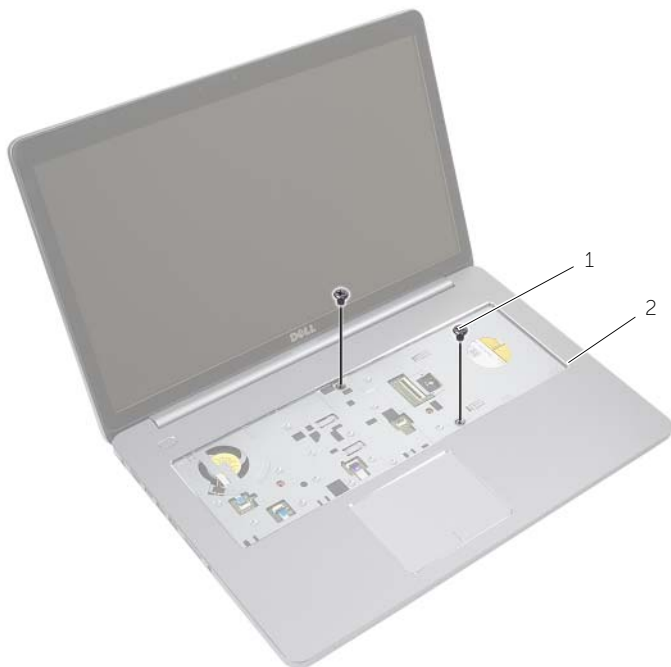

1 šrouby (2)

- 2 Zavřete displej a otočte počítač spodní stranou vzhůru.

3 Vyšroubujte šrouby, které připevňují spodní kryt k základně počítače.

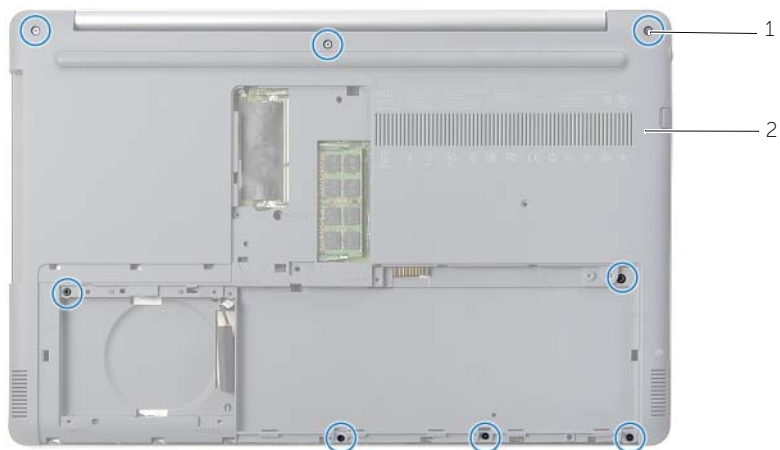

1 šrouby (8)

2 spodní kryt

4 Sejměte spodní kryt ze základny počítače.

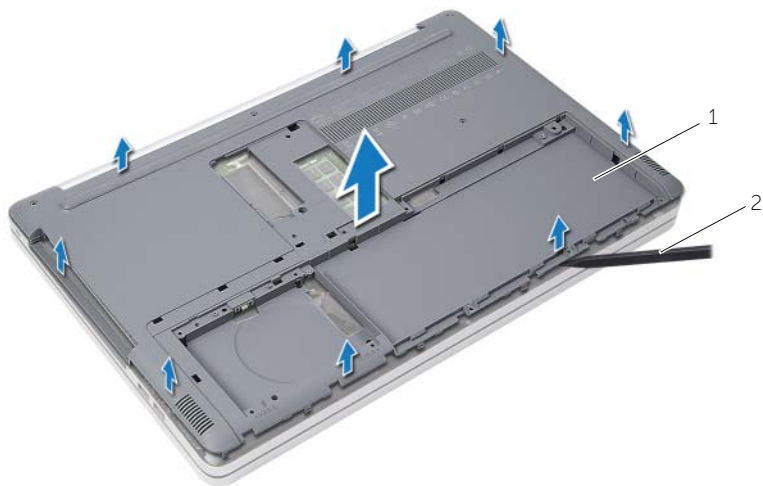

1 spodní kryt

2 plastová jehla

Nasazení krytu základny

 **VAROVÁNÍ:** Před manipulací uvnitř počítače si přečtěte bezpečnostní informace dodané s počítačem a postupujte podle pokynů v tématu „Před manipulací uvnitř počítače“ na straně 7. Po dokončení práce uvnitř počítače postupujte podle pokynů v části „Po dokončení práce uvnitř počítače“ na straně 9. Další vzorové bezpečnostní postupy naleznete na webové stránce Regulatory Compliance (Soulad s předpisy) na adrese dell.com/regulatory_compliance.

Postup

- 1 Položte spodní kryt na základnu počítače a zaklapněte jej na místo.
- 2 Zašroubujte šrouby, které spodní kryt připevňují k základně počítače.
- 3 Otočte počítač a zašroubujte šrouby, které připevňují spodní kryt k základně počítače.

Následné požadavky

- 1 Namontujte klávesnici. Viz také „Vložení klávesnice“ na straně 25.
- 2 Postupujte podle pokynů krok 3 až krok 5 v části „Montáž pevného disku“ na straně 21.
- 3 Postupujte podle pokynů krok 4 až krok 6 v části „Montáž diskové mechaniky“ na straně 18.
- 4 Namontujte sestavu optické jednotky. Viz „Montáž diskové mechaniky“ na straně 18.
- 5 Vyměňte baterii. Viz „Vložení baterie“ na straně 12.

Vyjmutí knoflíkové baterie

VAROVÁNÍ: Před manipulací uvnitř počítače si přečtěte bezpečnostní informace dodané s počítačem a postupujte podle pokynů v tématu „Před manipulací uvnitř počítače“ na straně 7. Po dokončení práce uvnitř počítače postupujte podle pokynů v části „Po dokončení práce uvnitř počítače“ na straně 9. Další vzorové bezpečnostní postupy naleznete na webové stránce Regulatory Compliance (Soulad s předpisy) na adrese dell.com/regulatory_compliance.

UPOZORNĚNÍ: Vyjmutím knoflíkové baterie dojde k resetu nastavení systému BIOS na výchozí hodnoty. Před vyjmutím knoflíkové baterie je doporučeno si nastavení systému BIOS poznačit.

Přípravné kroky

- 1 Vyjměte baterii. Viz „Vyjmutí baterie“ na straně 10.
- 2 Postupujte podle pokynů krok 1 až krok 3 v části „Demontáž diskové mechaniky“ na straně 16.
- 3 Postupujte podle pokynů krok 1 až krok 3 v části „Demontáž pevného disku“ na straně 19.
- 4 Demontujte klávesnici. Viz „Vyjmutí klávesnice“ na straně 22.
- 5 Sejměte kryt základny. Viz „Sejmutí krytu základny“ na straně 26.

Postup

Pomocí plastové jehly opatrně vyjměte knoflíkovou baterii ze socketu baterie na základní desce.

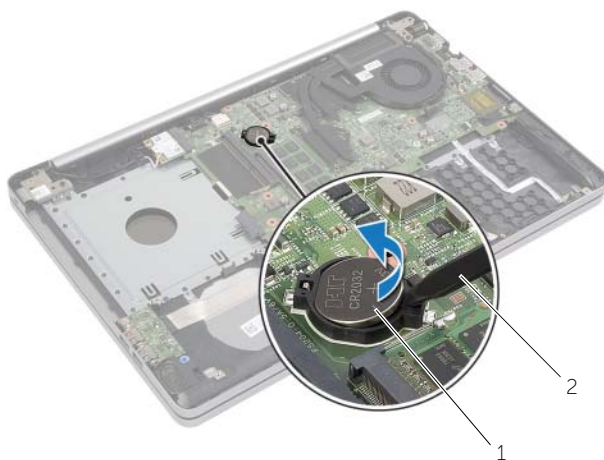

1 knoflíková baterie

2 plastová jehla

Vložení knoflíkové baterie

 **VAROVÁNÍ:** Před manipulací uvnitř počítače si přečtěte bezpečnostní informace dodané s počítačem a postupujte podle pokynů v tématu „Před manipulací uvnitř počítače“ na straně 7. Po dokončení práce uvnitř počítače postupujte podle pokynů v části „Po dokončení práce uvnitř počítače“ na straně 9. Další vzorové bezpečnostní postupy naleznete na webové stránce Regulatory Compliance (Soulad s předpisy) na adrese dell.com/regulatory_compliance.

 **VAROVÁNÍ:** Je-li baterie nainstalována chybně, hrozí nebezpečí výbuchu. Baterii vyměňte pouze za stejný či ekvivalentní typ. Baterie, které jsou na konci životnosti, zlikvidujte podle pokynů výrobce.

Postup

Vložte knoflíkovou baterii znakem + nahoru do patice na základní desce.

Následné požadavky

- 1 Nasadte spodní kryt. „Nasazení krytu základny“ na straně 29.
- 2 Namontujte klávesnici. Viz „Vložení klávesnice“ na straně 25.
- 3 Postupujte podle pokynů krok 3 až krok 5 v části „Montáž pevného disku“ na straně 21.
- 4 Postupujte podle pokynů krok 4 až krok 6 v části „Montáž diskové mechaniky“ na straně 18.
- 5 Vyměňte baterii. Viz „Vložení baterie“ na straně 12.

Demontáž bezdrátové karty

 **VAROVÁNÍ:** Před manipulací uvnitř počítače si přečtěte bezpečnostní informace dodané s počítačem a postupujte podle pokynů v tématu „Před manipulací uvnitř počítače“ na straně 7. Po dokončení práce uvnitř počítače postupujte podle pokynů v části „Po dokončení práce uvnitř počítače“ na straně 9. Další vzorové bezpečnostní postupy naleznete na webové stránce Regulatory Compliance (Soulad s předpisy) na adrese dell.com/regulatory_compliance.

Přípravné kroky

- 1 Vyjměte baterii. Viz „Vyjmutí baterie“ na straně 10.
- 2 Postupujte podle pokynů krok 1 až krok 3 v části „Demontáž diskové mechaniky“ na straně 16.
- 3 Postupujte podle pokynů krok 1 až krok 3 v části „Demontáž pevného disku“ na straně 19.
- 4 Demontujte klávesnici. Viz „Vyjmutí klávesnice“ na straně 22.
- 5 Sejměte kryt základny. Viz „Sejmutí krytu základny“ na straně 26.

Postup

- 1 Odpojte kabely antény od bezdrátové karty Mini-Card.
- 2 Zatlačením na poutko uvolněte bezdrátovou kartu.

3 Bezdrátovou kartu vysuňte a demontujte z konektoru karty Mini-Card.

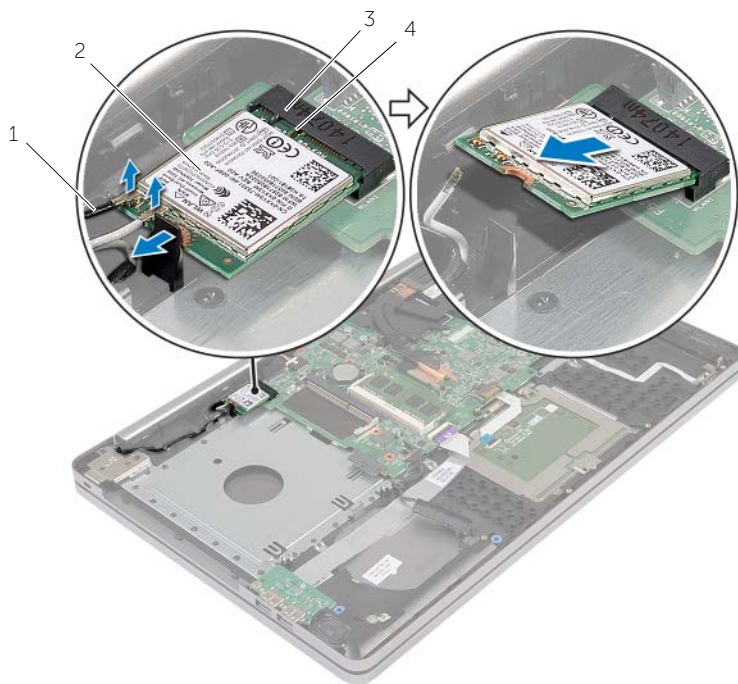

1	anténní kabely (2)	2	bezdrátová karta Mini-Card
3	slot bezdrátové karty Mini-Card	4	západka

Zpětná montáž bezdrátové karty

VAROVÁNÍ: Před manipulací uvnitř počítače si přečtěte bezpečnostní informace dodané s počítačem a postupujte podle pokynů v tématu „Před manipulací uvnitř počítače“ na straně 7. Po dokončení práce uvnitř počítače postupujte podle pokynů v části „Po dokončení práce uvnitř počítače“ na straně 9. Další vzorové bezpečnostní postupy naleznete na webové stránce Regulatory Compliance (Soulad s předpisy) na adrese dell.com/regulatory_compliance.

Postup

UPOZORNĚNÍ: Aby nedošlo k poškození bezdrátové karty Mini-Card, ujistěte se, že pod bezdrátovou kartou Mini-Card nejsou vedeny žádné kabely.

- 1 Zarovnejte zarážku na bezdrátové kartě s výstupkem na slotu karty Mini-Card.
- 2 Vložte pod úhlem bezdrátovou kartu do slotu karty Mini-Card.
- 3 Zatlačte na druhý konec bezdrátové karty, abyste ji ve výstupku zajistili.
- 4 Připojte anténní kabely k bezdrátové kartě.

Následující tabulka uvádí barevné schéma anténních kabelů pro bezdrátové karty doporučené tímto počítačem.

Konektory na bezdrátové kartě Mini-Card	Barva anténního kabelu
Hlavní (bílý trojúhelník)	Bílá
Pomocný (černý trojúhelník)	Černá

Následné požadavky

- 1 Nasaďte spodní kryt. Viz „Nasazení krytu základny“ na straně 29.
- 2 Namontujte klávesnici. Viz „Vložení klávesnice“ na straně 25.
- 3 Postupujte podle pokynů krok 3 až krok 5 v části „Montáž pevného disku“ na straně 21.
- 4 Postupujte podle pokynů krok 4 až krok 6 v části „Montáž diskové mechaniky“ na straně 18.
- 5 Vyměňte baterii. Viz „Vložení baterie“ na straně 12.

Demontáž sestavy chladiče

VAROVÁNÍ: Před manipulací uvnitř počítače si přečtěte bezpečnostní informace dodané s počítačem a postupujte podle pokynů v tématu „Před manipulací uvnitř počítače“ na straně 7. Po dokončení práce uvnitř počítače postupujte podle pokynů v části „Po dokončení práce uvnitř počítače“ na straně 9. Další vzorové postupy naleznete na domovské stránce Regulatory Compliance (Soulad s předpisy) na adrese dell.com/regulatory_compliance.

Přípravné kroky

- 1 Vyjměte baterii. Viz „Vyjmutí baterie“ na straně 10.
- 2 Postupujte podle pokynů krok 1 až krok 3 v části „Demontáž diskové mechaniky“ na straně 16.
- 3 Postupujte podle pokynů krok 1 až krok 3 v části „Demontáž pevného disku“ na straně 19.
- 4 Demontujte klávesnici. Viz „Vyjmutí klávesnice“ na straně 22.
- 5 Sejměte kryt základny. Viz „Sejmutí krytu základny“ na straně 26.

Postup

- 1 Odpojte kabel displeje od základní desky pomocí poutka.
- 2 Zapamatujte si umístění a vyjměte kabel displeje z vodiček na ventilátoru.

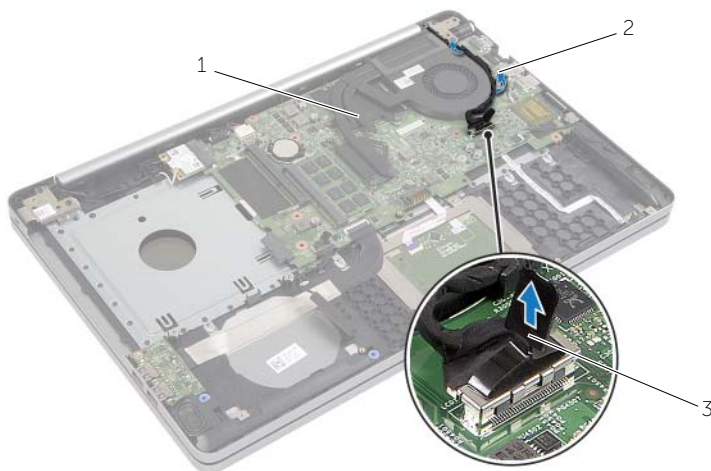

1 kabel displeje

2 vodičko

3 poutko pro vysunutí

- 3 Odpojte kabel ventilátoru od systémové desky.
- 4 Postupně (podle pořadí vyznačeného na sestavě chlazení) uvolněte šroubky upevňující sestavu chlazení k základní desce.
- 5 Zvedněte sestavu chladiče ze základní desky.

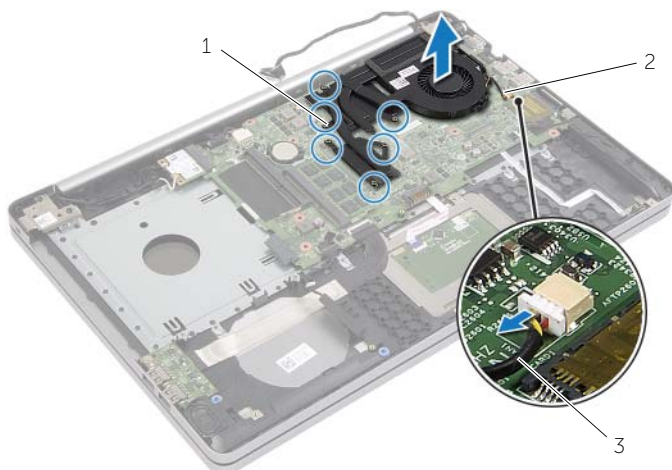

1 upevňovací šrouby (6)

2 sestava chladiče

3 kabel ventilátoru

Výměna sestavy chladiče

 **VAROVÁNÍ:** Před manipulací uvnitř počítače si přečtěte bezpečnostní informace dodané s počítačem a postupujte podle pokynů v tématu „Před manipulací uvnitř počítače“ na straně 7. Po dokončení práce uvnitř počítače postupujte podle pokynů v části „Po dokončení práce uvnitř počítače“ na straně 9. Další vzorové bezpečnostní postupy naleznete na webové stránce Regulatory Compliance (Soulad s předpisy) na adrese dell.com/regulatory_compliance.

Postup

- 1 Zarovnejte šroubky v sestavě chlazení s otvory na šroubky na základní desce.
- 2 Postupně (podle pořadí vyznačeného na sestavě chlazení) zašroubujte šrouby upevňující sestavu chlazení k základní desce.
- 3 Připojte kabel ventilátoru k systémové desce.
- 4 Připojte kabel displeje k základní desce.
- 5 Vedďte kabel displeje vodičky na ventilátoru.

Následné požadavky

- 1 Nasaďte spodní kryt. Viz „Nasazení krytu základny“ na straně 29.
- 2 Namontujte klávesnici. Viz „Vložení klávesnice“ na straně 25.
- 3 Postupujte podle pokynů krok 3 až krok 5 v části „Montáž pevného disku“ na straně 21.
- 4 Postupujte podle pokynů krok 4 až krok 6 v části „Montáž diskové mechaniky“ na straně 18.
- 5 Vyměňte baterii. Viz „Vložení baterie“ na straně 12.

Demontáž panelu USB

 **VAROVÁNÍ:** Před manipulací uvnitř počítače si přečtěte bezpečnostní informace dodané s počítačem a postupujte podle pokynů v tématu „Před manipulací uvnitř počítače“ na straně 7. Po dokončení práce uvnitř počítače postupujte podle pokynů v části „Po dokončení práce uvnitř počítače“ na straně 9. Další vzorové bezpečnostní postupy naleznete na webové stránce Regulatory Compliance (Soulad s předpisy) na adrese dell.com/regulatory_compliance.

Přípravné kroky

- 1 Vyjměte baterii. Viz „Vyjmutí baterie“ na straně 10.
- 2 Postupujte podle pokynů krok 1 až krok 3 v části „Demontáž diskové mechaniky“ na straně 16.
- 3 Postupujte podle pokynů krok 1 až krok 3 v části „Demontáž pevného disku“ na straně 19.
- 4 Demontujte klávesnici. Viz „Vyjmutí klávesnice“ na straně 22.
- 5 Sejměte kryt základny. Viz „Sejmutí krytu základny“ na straně 26.

Postup

- 1 Vyšroubujte šroub, který připevňuje desku USB k základně počítače.
- 2 Opatrně otočte panel USB.

- 3 Zdvihněte západku konektoru a odpojte kabel panelu USB od panelu USB.
- 4 Vyjměte kartu USB ze základny počítače.

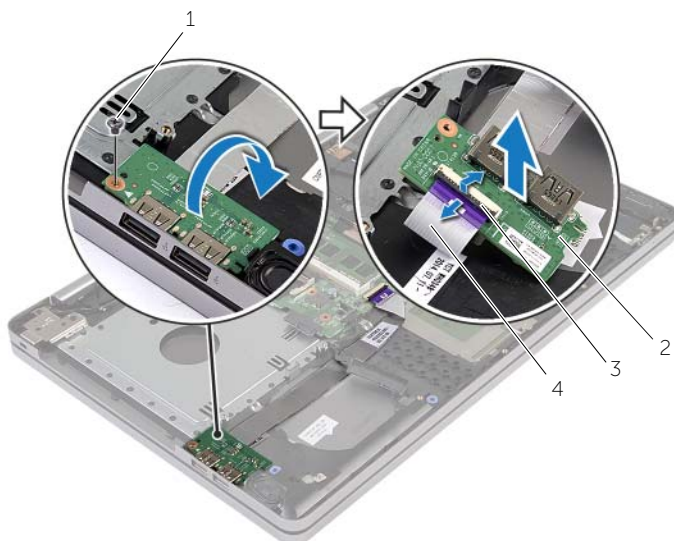

1	šroub	2	panel USB
3	pojistka konektoru	4	kabel panelu USB

Montáž panelu USB

 **VAROVÁNÍ:** Před manipulací uvnitř počítače si přečtěte bezpečnostní informace dodané s počítačem a postupujte podle pokynů v tématu „Před manipulací uvnitř počítače“ na straně 7. Po dokončení práce uvnitř počítače postupujte podle pokynů v části „Po dokončení práce uvnitř počítače“ na straně 9. Další vzorové bezpečnostní postupy naleznete na webové stránce Regulatory Compliance (Soulad s předpisy) na adrese dell.com/regulatory_compliance.

Postup

- 1 Připojte kabel panelu USB do panelu USB a zajistěte ho zatlačením na západku.
- 2 Pomocí zarovnávacích otvorů v základně počítače umístěte panel USB na místo.
- 3 Nasadte šroub, který připevňuje desku USB k základně počítače.

Následné požadavky

- 1 Nasadte spodní kryt. Viz „Nasazení krytu základny“ na straně 29.
- 2 Namontujte klávesnici. Viz „Vložení klávesnice“ na straně 25.
- 3 Postupujte podle pokynů krok 3 až krok 5 v části „Montáž pevného disku“ na straně 21.
- 4 Postupujte podle pokynů krok 4 až krok 6 v části „Montáž diskové mechaniky“ na straně 18.
- 5 Vyměňte baterii. Viz „Vložení baterie“ na straně 12.

Demontáž reproduktorů

 **VAROVÁNÍ:** Před manipulací uvnitř počítače si přečtěte bezpečnostní informace dodané s počítačem a postupujte podle pokynů v tématu „Před manipulací uvnitř počítače“ na straně 7. Po dokončení práce uvnitř počítače postupujte podle pokynů v části „Po dokončení práce uvnitř počítače“ na straně 9. Další informace o vzorových bezpečnostních postupech naleznete na webové stránce Regulatory Compliance (Soulad s předpisy) na adrese dell.com/regulatory_compliance.

Přípravné kroky

- 1 Vyjměte baterii. Viz „Vyjmutí baterie“ na straně 10.
- 2 Postupujte podle pokynů krok 1 až krok 3 v části „Demontáž diskové mechaniky“ na straně 16.
- 3 Postupujte podle pokynů krok 1 až krok 3 v části „Demontáž pevného disku“ na straně 19.
- 4 Sejměte kryt základny. Viz „Sejmutí krytu základny“ na straně 26.
- 5 Demontujte klávesnici. Viz „Vyjmutí klávesnice“ na straně 22.

Postup

- 1 Použijte plastovou jehlu k uvolnění výčnělků na pravém reproduktoru.
- 2 Zapamatujte si umístění kabelu reproduktoru a vyjměte ho z vodiček.

- 3 Odpojte kabel reproduktoru od konektoru na základní desce.
- 4 Odlepte pásku, kterou je kabel reproduktoru připevněn k základní desce.
- 5 Odlepte pásku, která zajišťuje reproduktor k základně počítače.
- 6 Vyjměte reproduktory i jejich kabel ze základny počítače.

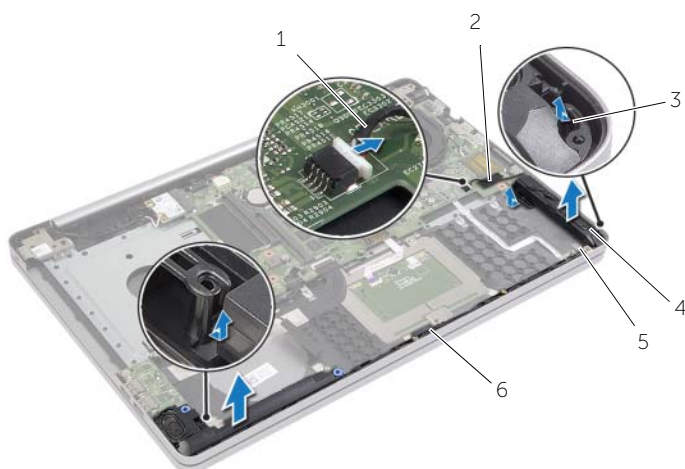

1	kabel reproduktoru	2	páska
3	západka	4	reproduktory (2)
5	páska	6	vodítka

Montáž reproduktorů

 **VAROVÁNÍ:** Před manipulací uvnitř počítače si přečtěte bezpečnostní informace dodané s počítačem a postupujte podle pokynů v tématu „Před manipulací uvnitř počítače“ na straně 7. Po dokončení práce uvnitř počítače postupujte podle pokynů v části „Po dokončení práce uvnitř počítače“ na straně 9. Další vzorové bezpečnostní postupy naleznete na webové stránce Regulatory Compliance (Soulad s předpisy) na adrese [dell.com/regulatory_compliance](https://www.dell.com/regulatory_compliance).

Postup

- 1 Pomocí zarovnávacích otvorů v základně počítače umístěte reproduktory na místo.
- 2 Přilepte pásku, která zajišťuje reproduktor k základně počítače.
- 3 Ved'te kabel reproduktoru vodičky na základně počítače.
- 4 Připojte kabel reproduktoru k systémové desce.
- 5 Přilepte pásku, která zajišťuje reproduktor k základní desce.

Následné požadavky

- 1 Nasaďte spodní kryt. Viz „Nasazení krytu základny“ na straně 29.
- 2 Namontujte klávesnici. Viz „Vložení klávesnice“ na straně 25.
- 3 Postupujte podle pokynů krok 3 až krok 5 v části „Montáž pevného disku“ na straně 21.
- 4 Postupujte podle pokynů krok 4 až krok 6 v části „Montáž diskové mechaniky“ na straně 18.
- 5 Vyměňte baterii. Viz „Vložení baterie“ na straně 12.

Vyjmutí základní desky

 **VAROVÁNÍ:** Před manipulací uvnitř počítače si přečtěte bezpečnostní informace dodané s počítačem a postupujte podle pokynů v tématu „Před manipulací uvnitř počítače“ na straně 7. Po dokončení práce uvnitř počítače postupujte podle pokynů v části „Po dokončení práce uvnitř počítače“ na straně 9. Další vzorové bezpečnostní postupy naleznete na webové stránce Regulatory Compliance (Soulad s předpisy) na adrese dell.com/regulatory_compliance.

 **POZNÁMKA:** Výrobní číslo počítače je uloženo na základní desce. Po výměně základní desky je třeba zadat výrobní číslo v nástroji System Setup.

 **POZNÁMKA:** Před odpojením kabelů od základní desky si poznačte jejich umístění, abyste je mohli po výměně základní desky znovu připojit.

Přípravné kroky

- 1 Vyjměte baterii. Viz „Vyjmutí baterie“ na straně 10.
- 2 Demontujte paměťové moduly. Viz „Vyjmutí paměťových modulů“ na straně 13.
- 3 Postupujte podle pokynů krok 1 až krok 3 v části „Demontáž diskové mechaniky“ na straně 16.
- 4 Postupujte podle pokynů krok 1 až krok 3 v části „Demontáž pevného disku“ na straně 19.
- 5 Demontujte klávesnici. Viz „Vyjmutí klávesnice“ na straně 22.
- 6 Sejměte kryt základny. Viz „Sejmutí krytu základny“ na straně 26.
- 7 Demontujte bezdrátovou kartu. Viz „Demontáž bezdrátové karty“ na straně 32.
- 8 Vyjměte sestavu chladiče. Viz „Demontáž sestavy chladiče“ na straně 35.

Postup

△ **UPOZORNĚNÍ:** Umístěte notebook na čistý a měkký povrch, abyste zabránili poškození spodní části notebooku.

- 1 Otočte počítač spodní stranou nahoru a otevřete displej.
- 2 Zvedněte západku a odpojte kabel indikátorů stavu.
- 3 Zvedněte západku a odpojte kabel dotykové podložky.
- 4 Zvedněte západku a odpojte kabel vypínače.

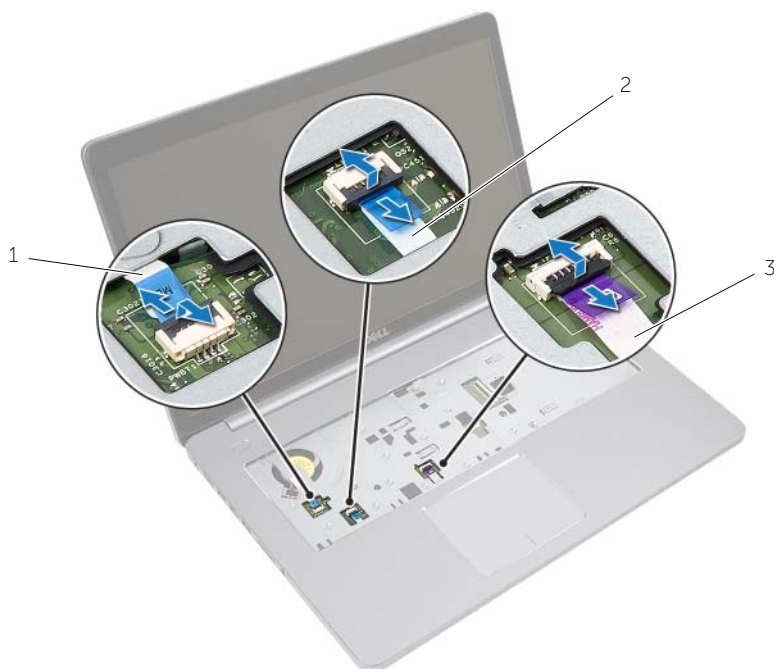

1 kabel vypínače

2 kabel indikátorů stavu

3 kabel dotykové podložky

- 5 Otočte počítač spodní stranou nahoru.
- 6 Zvedněte západku konektoru a odpojte pomocí výčňelku kabel panelu USB od základní desky.
- 7 Odpojte kabel reproduktoru od konektoru na základní desce.
- 8 Odpojte kabel pevného disku od základní desky.
- 9 Odpojte kabel portu adaptéru napájení ze základní desky.
- 10 Odpojte kabel kamery od základní desky.

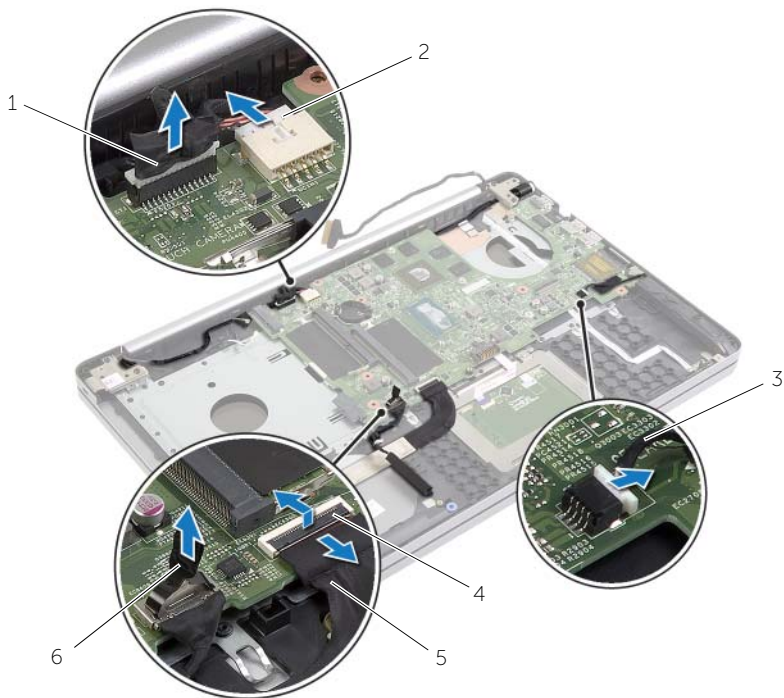

1	kabel kamery	2	kabel portu napájecího adaptéru
3	kabel reproduktoru	4	západka
5	kabel panelu USB	6	kabel pevného disku

- 11 Odstraňte šroub, který připevňuje základní desku k základně počítače.
- 12 Zvedněte základní desku pod úhlem 45 stupňů a uvolněte porty na desce ze slotů na základně počítače.

13 Základní desku vyjměte ze základny počítače.

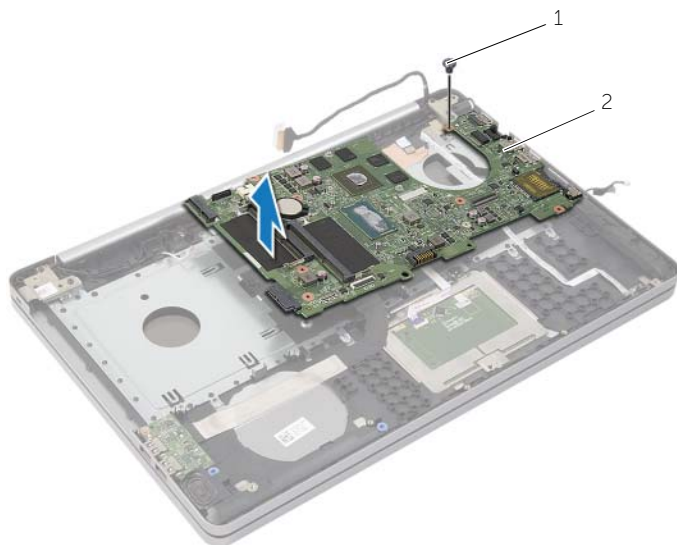

1 šroub

2 základní deska

Zpětná montáž základní desky

 **VAROVÁNÍ:** Před manipulací uvnitř počítače si přečtěte bezpečnostní informace dodané s počítačem a postupujte podle pokynů v tématu „Před manipulací uvnitř počítače“ na straně 7. Po dokončení práce uvnitř počítače postupujte podle pokynů v části „Po dokončení práce uvnitř počítače“ na straně 9. Další vzorové bezpečnostní postupy naleznete na webové stránce Regulatory Compliance (Soulad s předpisy) na adrese dell.com/regulatory_compliance.

 **POZNÁMKA:** Výrobní číslo počítače je uloženo na základní desce. Po výměně základní desky je třeba v nastavení systému zadat výrobní číslo.

Postup

- 1 Porty na základní desce jemně zasuňte do otvorů na základně počítače a umístěte do základny počítače základní desku.
- 2 Otvor pro šroub na základní desce zarovnejte s otvorem pro šroub na základně počítače.
- 3 Zašroubujte šroub, který připevňuje základní desku k základně počítače.
- 4 Připojte kabel kamery k základní desce.
- 5 Připojte kabel portu adaptéru napájení k základní desce.
- 6 Připojte ke konektoru pevného disku kabel pevného disku.
- 7 Připojte kabel reproduktoru k systémové desce.
- 8 Zasuňte kabel panelu USB do konektoru panelu USB a zajistěte ho zatlačením na západku.
- 9 Otočte počítač spodní stranou nahoru.
- 10 Připojte k základně počítače kabel vypínače.
- 11 Připojte k základně počítače kabel dotykové podložky.
- 12 Připojte k základně počítače kabel indikátorů stavů.

Následné požadavky

- 1 Nainstalujte sestavu displeje. Viz „Výměna sestavy chladiče“ na straně 37.
- 2 Namontujte bezdrátovou kartu. Viz „Zpětná montáž bezdrátové karty“ na straně 34.
- 3 Nasadte spodní kryt. Viz „Nasazení krytu základny“ na straně 29.
- 4 Namontujte klávesnici. Viz „Vložení klávesnice“ na straně 25.
- 5 Postupujte podle pokynů krok 3 až krok 5 v části „Montáž pevného disku“ na straně 21.
- 6 Postupujte podle pokynů krok 4 až krok 6 v části „Montáž diskové mechaniky“ na straně 18.
- 7 Namontujte paměťové moduly. Viz „Montáž paměťových modulů“ na straně 15.
- 8 Vyměňte baterii. Viz „Vložení baterie“ na straně 12.

Zadání servisního označení do systému BIOS

- 1 Zapněte (nebo restartujte) počítač.
- 2 Chcete-li zobrazit program pro nastavení systému BIOS, stiskněte při zobrazení loga společnosti DELL klávesu F2.
- 3 Přejděte na kartu **Main** (Hlavní) a zadejte označení Service Tag (výrobní číslo) do pole **Service Tag Input** (Zadání výrobního čísla).

Demontáž sestavy displeje

 **VAROVÁNÍ:** Před manipulací uvnitř počítače si přečtěte bezpečnostní informace dodané s počítačem a postupujte podle pokynů v tématu „Před manipulací uvnitř počítače“ na straně 7. Po dokončení práce uvnitř počítače postupujte podle pokynů v části „Po dokončení práce uvnitř počítače“ na straně 9. Další vzorové bezpečnostní postupy naleznete na webové stránce Regulatory Compliance (Soulad s předpisy) na adrese dell.com/regulatory_compliance.

Přípravné kroky

- 1 Vyjměte baterii. Viz „Vyjmutí baterie“ na straně 10.
- 2 Demontujte paměťové moduly. Viz „Vyjmutí paměťových modulů“ na straně 13.
- 3 Demontujte klávesnici. Viz „Vyjmutí klávesnice“ na straně 22.
- 4 Sejměte kryt základny. Viz „Sejmutí krytu základny“ na straně 26.
- 5 Postupujte podle pokynů krok 1 až krok 3 v části „Demontáž diskové mechaniky“ na straně 16.
- 6 Postupujte podle pokynů krok 1 až krok 3 v části „Demontáž pevného disku“ na straně 19.
- 7 Demontujte bezdrátovou kartu Mini Card. Viz „Demontáž bezdrátové karty“ na straně 32.
- 8 Vyjměte sestavu chladiče. Viz „Demontáž sestavy chladiče“ na straně 35.
- 9 Demontujte základní desku. Viz „Vyjmutí základní desky“ na straně 44.

Postup

- 1 Zapamatujte si umístění kabelu kamery a antény a vyjměte kabely z vodiček na opěrce rukou.
- 2 Otevřete displej do úhlu 90 stupňů.

- 3 Umístěte počítač na okraj stolu s opěrkou rukou na stole, aby sestava displeje byla umístěna za okrajem stolu a panty displeje směřovaly nahoru.
- 4 Vyšroubujte šrouby, které připevňují závěsy displeje k sestavě opěrky rukou.

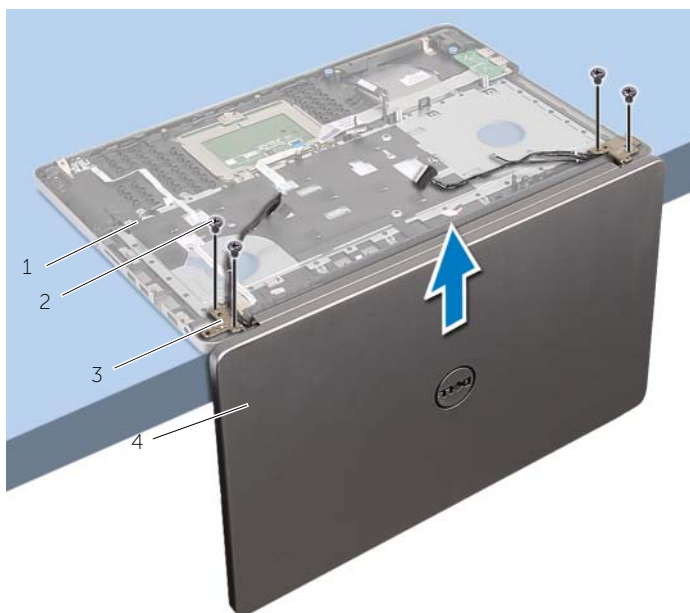

1	sestava opěrky rukou	2	šrouby (4)
3	závěsy displeje (2)	4	sestava displeje

5 Vyměňte opěrku rukou ze sestavy displeje.



1 sestava displeje

Montáž sestavy displeje

 **VAROVÁNÍ:** Před manipulací uvnitř počítače si přečtěte bezpečnostní informace dodané s počítačem a postupujte podle pokynů v tématu „Před manipulací uvnitř počítače“ na straně 7. Po dokončení práce uvnitř počítače postupujte podle pokynů v části „Po dokončení práce uvnitř počítače“ na straně 9. Další vzorové bezpečnostní postupy naleznete na webové stránce Regulatory Compliance (Soulad s předpisy) na adrese dell.com/regulatory_compliance.

Postup

- 1 Umístěte opěrku rukou na okraj stolu tak, aby reproduktory směřovaly za okraj.
- 2 Zarovnejte zdířky šroubků na sestavě opěrky rukou se zdířkami šroubků na závěsech displeje a zatlačením na závěsy displeje uzavřete sestavu opěrky rukou.
- 3 Namontujte šrouby, které připevňují závěsy displeje k sestavě opěrky rukou.
- 4 Zaveďte kabely kamery a antény do vodítek na sestavě opěrky rukou.

Následné požadavky

- 1 Namontujte základní desku. Viz „Zpětná montáž základní desky“ na straně 48.
- 2 Nainstalujte sestavu displeje. Viz „Výměna sestavy chladiče“ na straně 37.
- 3 Namontujte sestavu bezdrátové karty Mini Card. Viz „Zpětná montáž bezdrátové karty“ na straně 34.
- 4 Nasadte spodní kryt. Viz „Nasazení krytu základny“ na straně 29.
- 5 Namontujte klávesnici. Viz „Vložení klávesnice“ na straně 25.
- 6 Postupujte podle pokynů krok 3 až krok 5 v části „Montáž pevného disku“ na straně 21.
- 7 Postupujte podle pokynů krok 4 až krok 6 v části „Montáž diskové mechaniky“ na straně 18.
- 8 Namontujte paměťové moduly. Viz „Montáž paměťových modulů“ na straně 15.
- 9 Vyměňte baterii. Viz „Vložení baterie“ na straně 12.

Vyjmutí portu napájecího adaptéru

 **VAROVÁNÍ:** Před manipulací uvnitř počítače si přečtěte bezpečnostní informace dodané s počítačem a postupujte podle pokynů v tématu „Před manipulací uvnitř počítače“ na straně 7. Po dokončení práce uvnitř počítače postupujte podle pokynů v části „Po dokončení práce uvnitř počítače“ na straně 9. Další vzorové bezpečnostní postupy naleznete na webové stránce Regulatory Compliance (Soulad s předpisy) na adrese [dell.com/regulatory_compliance](https://www.dell.com/regulatory_compliance).

Přípravné kroky

- 1 Vyjměte baterii. Viz „Vyjmutí baterie“ na straně 10.
- 2 Demontujte sestavu optické jednotky. Viz „Demontáž diskové mechaniky“ na straně 16.
- 3 Demontujte sestavu pevného disku. Viz „Demontáž pevného disku“ na straně 19.
- 4 Sejměte kryt základny. Viz „Sejmutí krytu základny“ na straně 26.
- 5 Demontujte klávesnici. Viz „Vyjmutí klávesnice“ na straně 22.
- 6 Demontujte bezdrátovou kartu Mini-Card. Viz „Demontáž bezdrátové karty“ na straně 32.
- 7 Demontujte sestavu displeje. Viz „Demontáž sestavy displeje“ na straně 50.
- 8 Demontujte základní desku. Viz „Vyjmutí základní desky“ na straně 44.

Postup

- 1 Uvolněte kabel portu napájecího adaptéru z vodiček v základně počítače.
- 2 Odšroubujte šroub upevňující port napájecího adaptéru k základně.
- 3 Vyjměte port napájecího adaptéru spolu s kabelem ze základny počítače.

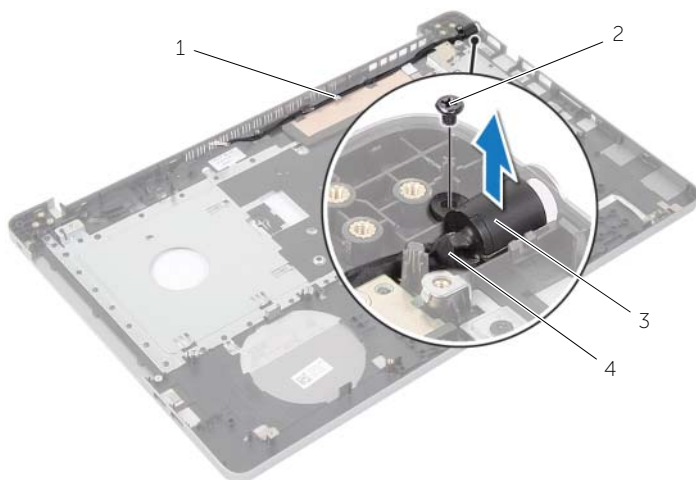

1	vodítka	2	šroub
3	port napájecího adaptéru	4	kabel portu napájecího adaptéru

Vložení portu napájecího adaptéru

 **VAROVÁNÍ:** Před manipulací uvnitř počítače si přečtěte bezpečnostní informace dodané s počítačem a postupujte podle pokynů v tématu „Před manipulací uvnitř počítače“ na straně 7. Po dokončení práce uvnitř počítače postupujte podle pokynů v části „Po dokončení práce uvnitř počítače“ na straně 9. Další vzorové bezpečnostní postupy naleznete na webové stránce Regulatory Compliance (Soulad s předpisy) na adrese dell.com/regulatory_compliance.

Postup

- 1 Zasuňte napájecí adaptér na své místo.
- 2 Našroubujte šroub, který upevňuje port adaptéru napájení k základně počítače.
- 3 Ved'te kabel portu napájecího zdroje vodičky k základně počítače.

Následné požadavky

- 1 Namontujte sestavu displeje. Viz „Montáž sestavy displeje“ na straně 53.
- 2 Namontujte základní desku. Viz „Zpětná montáž základní desky“ na straně 48.
- 3 Namontujte bezdrátovou kartu Mini-Card. Viz „Zpětná montáž bezdrátové karty“ na straně 34.
- 4 Namontujte klávesnici. Viz „Vložení klávesnice“ na straně 25.
- 5 Nasad'te spodní kryt. Viz „Nasazení krytu základny“ na straně 29.
- 6 Namontujte sestavu optické jednotky. Viz „Montáž diskové mechaniky“ na straně 18.
- 7 Namontujte sestavu pevného disku. Viz „Montáž pevného disku“ na straně 21.
- 8 Vyměňte baterii. Viz „Vložení baterie“ na straně 12.

Demontáž opěrky rukou

 **VAROVÁNÍ:** Před manipulací uvnitř počítače si přečtěte bezpečnostní informace dodané s počítačem a postupujte podle pokynů v tématu „Před manipulací uvnitř počítače“ na straně 7. Po dokončení práce uvnitř počítače postupujte podle pokynů v části „Po dokončení práce uvnitř počítače“ na straně 9. Další vzorové bezpečnostní postupy naleznete na webové stránce Regulatory Compliance (Soulad s předpisy) na adrese dell.com/regulatory_compliance.

Přípravné kroky

- 1 Vyjměte baterii. Viz „Vyjmutí baterie“ na straně 10.
- 2 Demontujte paměťové moduly. Viz „Vyjmutí paměťových modulů“ na straně 13.
- 3 Postupujte podle pokynů krok 1 až krok 3 v části „Demontáž diskové mechaniky“ na straně 16.
- 4 Postupujte podle pokynů krok 1 až krok 3 v části „Demontáž pevného disku“ na straně 19.
- 5 Demontujte klávesnici. Viz „Vyjmutí klávesnice“ na straně 22.
- 6 Sejměte kryt základny. Viz „Sejmutí krytu základny“ na straně 26.
- 7 Demontujte bezdrátovou kartu. Viz „Demontáž bezdrátové karty“ na straně 32.
- 8 Demontujte desku USB. Viz „Demontáž panelu USB“ na straně 38.
- 9 Vyjměte sestavu chladiče. Viz „Demontáž sestavy chladiče“ na straně 35.
- 10 Demontujte reproduktory. Viz „Demontáž reproduktorů“ na straně 41.
- 11 Demontujte sestavu displeje. Viz „Demontáž sestavy displeje“ na straně 50.
- 12 Demontujte základní desku. Viz „Vyjmutí základní desky“ na straně 44.
- 13 Demontujte port napájecího adaptéru. Viz „Vyjmutí portu napájecího adaptéru“ na straně 54.

Postup

- 1 Zapamatujte si umístění kabelu pevného disku a vyjměte kabel pevného disku z vodiček podél opěrky rukou.
- 2 Odlepte kabel panelu USB z opěrky rukou.

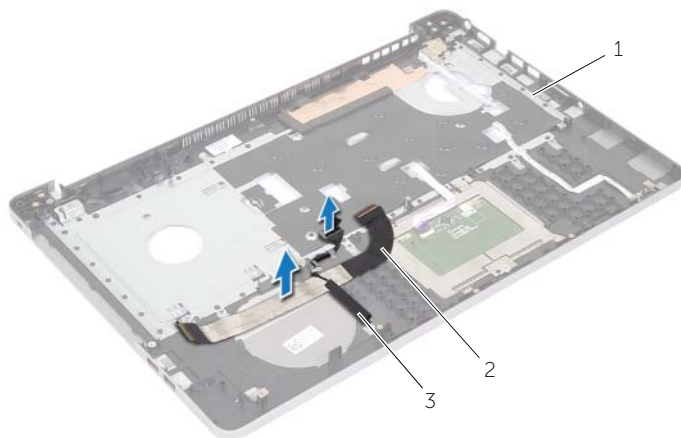

1 opěrka rukou

2 kabel panelu USB

3 kabel pevného disku



1 opěrka rukou

Montáž opěrky rukou

 **VAROVÁNÍ:** Před manipulací uvnitř počítače si přečtěte bezpečnostní informace dodané s počítačem a postupujte podle pokynů v tématu „Před manipulací uvnitř počítače“ na straně 7. Po dokončení práce uvnitř počítače postupujte podle pokynů v části „Po dokončení práce uvnitř počítače“ na straně 9. Další vzorové bezpečnostní postupy naleznete na webové stránce Regulatory Compliance (Soulad s předpisy) na adrese dell.com/regulatory_compliance.

Postup

- 1 Veďte kabel pevného disku vodičky na sestavě opěrky rukou.
- 2 Zasuňte kabel panelu USB do západky konektoru a zatlačte na západku, abyste připojili kabel panelu USB k sestavě opěrky rukou.

Následné požadavky

- 1 Demontujte port napájecího adaptéru. Viz „Vložení portu napájecího adaptéru“ na straně 56.
- 2 Namontujte základní desku. Viz „Zpětná montáž základní desky“ na straně 48.
- 3 Namontujte sestavu displeje. Viz „Montáž sestavy displeje“ na straně 53.
- 4 Namontujte reproduktory. Viz „Montáž reproduktorů“ na straně 43.
- 5 Nainstalujte sestavu displeje. Viz „Výměna sestavy chladiče“ na straně 37.
- 6 Namontujte zpět desku USB. Viz „Montáž panelu USB“ na straně 40.
- 7 Namontujte sestavu bezdrátové karty Mini Card. Viz „Zpětná montáž bezdrátové karty“ na straně 34.
- 8 Nasaďte spodní kryt. Viz „Nasazení krytu základny“ na straně 29.
- 9 Namontujte klávesnici. Viz „Vložení klávesnice“ na straně 25.
- 10 Postupujte podle pokynů krok 3 až krok 5 v části „Montáž pevného disku“ na straně 21.
- 11 Postupujte podle pokynů krok 4 až krok 6 v části „Montáž diskové mechaniky“ na straně 18.
- 12 Namontujte paměťové moduly. Viz „Montáž paměťových modulů“ na straně 15.
- 13 Vyměňte baterii. Viz „Vložení baterie“ na straně 12.

Aktualizace systému BIOS

Aktualizaci systému BIOS je vhodné provést v případě, že je k dispozici jeho nová verze, nebo v případě výměny systémové desky. Aktualizace systému BIOS:

- 1 Zapněte počítač.
- 2 Přejděte na web dell.com/support.
- 3 Pokud máte k dispozici servisní štítek, zadejte údaje na štítku a klikněte na tlačítko **Odeslat**.

Pokud nemáte k dispozici servisní štítek počítače, klikněte na možnost **Automaticky zjistit moje výrobní číslo** a umožněte tak automatické rozpoznání servisního štítku počítače.

 **POZNÁMKA:** Pokud nelze rozpoznat servisní štítek počítače automaticky, vyberte svůj produkt z kategorií produktů.

- 4 Klikněte na položku **Ovladače a položky ke stažení**.
- 5 V rozevíracím poli **Operační systém** vyberte operační systém počítače.
- 6 Klikněte na možnost **BIOS**.
- 7 Klikněte na odkaz **Stahování souboru** a stáhněte si nejnovější verzi systému BIOS pro váš počítač.
- 8 Na další stránce vyberte možnost **Stahování jednoho souboru** a klikněte na tlačítko **Pokračovat**.
- 9 Uložte soubor a po dokončení stahování přejděte do složky, kam jste uložili soubor s aktualizací systému BIOS.
- 10 Dvakrát klikněte na ikonu souboru s aktualizací systému BIOS a postupujte podle pokynů na obrazovce.

Jak získat nápovědu a kontaktovat společnost Dell

Zdroje pro vyhledání nápovědy

Informace a nápovědu k produktům Dell získáte pomocí následujících zdrojů nápovědy:

Informace nápovědy	Možnosti nápovědy
Přístup k nápovědě systému Windows	Windows 8.1 – otevřete nabídku Hledat, zadejte do pole hledání Nápověda a podpora a stiskněte tlačítko Enter. Windows 7 – klikněte na tlačítko Start → Nápověda a podpora .
Informace o produktech a službách společnosti Dell	Navštivte stránku dell.com .
Informace o odstraňování problémů, uživatelské příručky, instalační pokyny, specifikace produktů, blogy s technickou nápovědou, ovladače, aktualizace softwaru atd.	Navštivte stránku dell.com/support .
Informace o systému Microsoft Windows 8.1	Navštivte stránku dell.com/windows8 .
Informace o systému Microsoft Windows 7	Klikněte na tlačítko Start → Všechny programy → Dokumentace nápovědy Dell .
Získejte informace o operačním systému, nastavení a používání počítače, zálohování dat, diagnostice atd.	Navštivte stránku <i>Já a můj Dell</i> na adrese dell.com/support/manuals .

kontaktování společnosti Dell

Chcete-li kontaktovat společnost Dell s dotazem týkajícím se prodeje, technické podpory nebo zákaznických služeb, navštivte stránku **dell.com/contactdell**.



POZNÁMKA: Dostupnost se liší v závislosti na zemi a produktu a některé služby nemusí být ve vaší zemi k dispozici.



POZNÁMKA: Pokud nemáte aktivní internetové připojení, můžete najít kontaktní informace na nákupní faktuře, balicím seznamu, účtence nebo v katalogu produktů společnosti Dell.